

REGULADORES DE INTENSIDAD



REGULADOR DE 1 CANAL



REGULADOR DE 2 CANALES



REGULADOR DE 5 CANALES
(PRÓXIMAMENTE)

DESCRIPCIÓN:

Los nuevos reguladores de intensidad de Bromic Heating permiten a los clientes controlar los calefactores a su gusto. Para su funcionamiento, requieren un dispositivo inteligente con conexión a Internet, así como la aplicación Smart-Heat de Bromic, que está disponible tanto en la App Store como en Google Play.

Los modelos básicos son compatibles con Bluetooth y Wi-Fi para poder controlar los dispositivos desde la aplicación de Bromic. Los reguladores de 5 canales se pueden conectar a redes Ethernet o integrarse con sistemas BMS a través de entradas 0-10 VDC, unas funciones que se pueden añadir a los reguladores de 1 y 2 canales mediante una placa de expansión opcional.

Smart-Heat funciona a través de un dispositivo inteligente con conexión Bluetooth o Wi-Fi. Es necesario garantizar que la ubicación de montaje escogida esté dentro del área cubierta por el método de conexión seleccionado. Consulte el Manual de instalación para conocer los requisitos de montaje.

La aplicación Smart-Heat de Bromic está disponible en la App Store y en Google Play.

DIMENSIONES

*Las dimensiones se muestran en mm

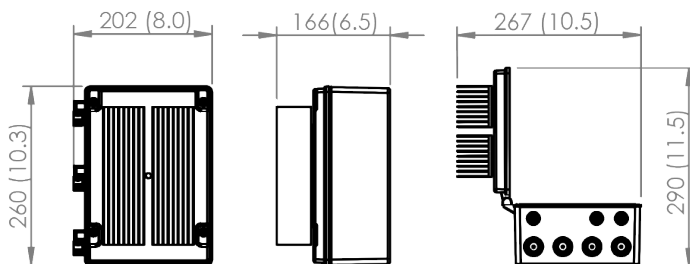

REGULADOR DE 1 Y 2 CANALES

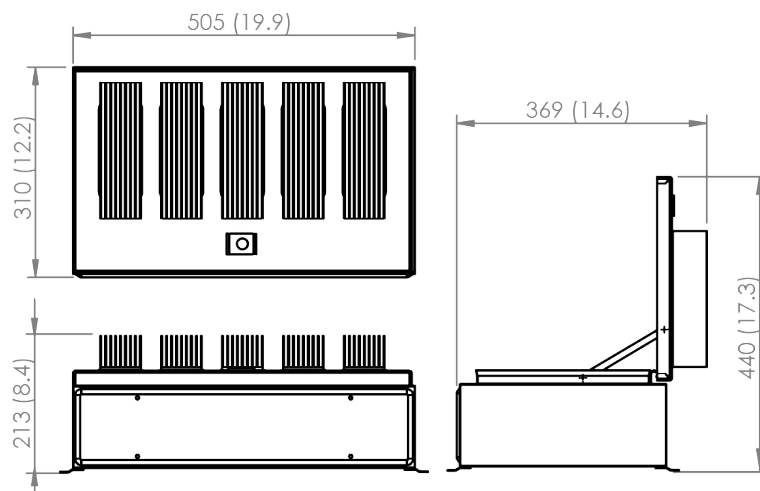

REGULADOR DE 5 CANALES

ESPACIO NECESARIO

Deje suficiente espacio libre para el cableado.

*Las medidas se muestran en mm

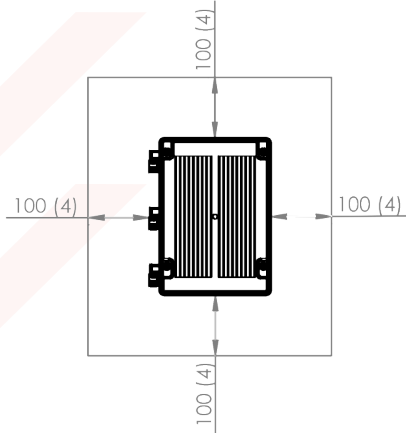

REGULADOR DE 1 Y 2 CANALES

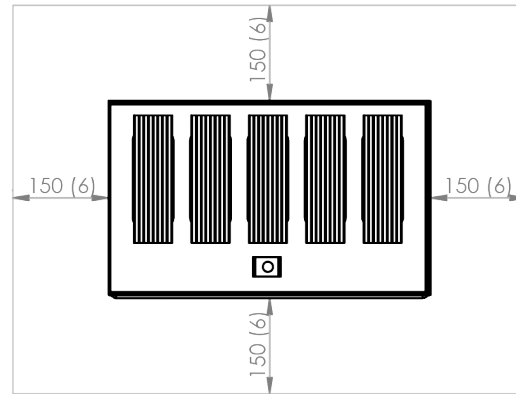

REGULADOR DE 5 CANALES

OPCIONES DE MONTAJE:

Todos los reguladores de intensidad se deben montar a una altura de 1.8 metros. Al escoger la ubicación, evite zonas donde se puedan producir contactos por accidente.

Montaje en pared

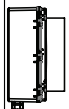

Solo modelos con dissipador de calor
Mínimo 1.8 m



Apto para todos los modelos de reguladores.

Montaje en techo



Solo modelos con dissipador de calor
Mínimo 1.8 m

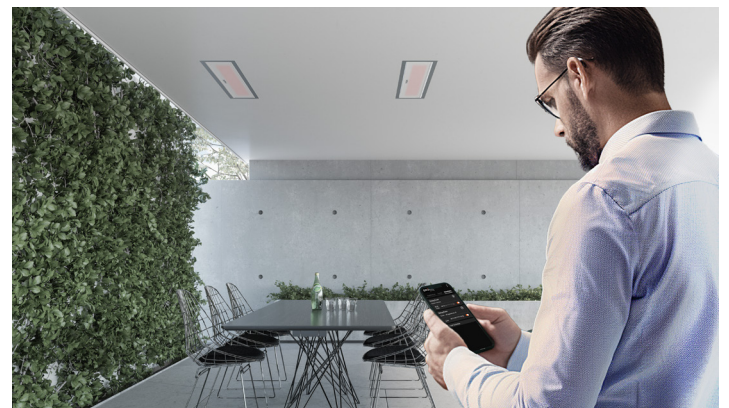

Apto solo para reguladores de 1 y 2 canales.

ESPECIFICACIONES DEL PRODUCTO

Modelo	Regulador de intensidad Smart-Heat de 1 canal	Regulador de intensidad Smart-Heat de 2 canales	Regulador de intensidad Smart-Heat de 5 canales
Número de modelo	BH3130061	BH3130062	BH3130063
Número de canales	1	2	5
Voltaje - Capacidad máxima por canal	220-240V - 6kW	220-240V - 6kW	3N- 220/380V - 6kW 3N- 230/400V - 6kW 3N- 240/415V - 6kW 3N- 277/480V - 6kW
Variación térmica en funcionamiento	De -20°C a +30°C	De -20°C a +30°C	De -20°C a +30°C
Variación térmica sin funcionamiento	De -30°C a +70°C	De -30°C a +70°C	De -30°C a +70°C
Grado de protección	IP54	IP54	IP54
Dimensiones	290 x 202 x 163mm	290 x 202 x 163mm	500 x 340 x 252mm
Peso	1.6kg	2.4kg	12.5kg

Este dispositivo cumple con la normativa UNE-EN IEC 61000-3-II. Para obtener más información, incluidos los requisitos de montaje, diagramas de cableado y espacio necesario entre calefactores, consulte el Manual de instalación.

ACCESORIO OPCIONAL

Las placas de expansión de Bromic son accesorios opcionales para dispositivos ON/OFF y reguladores de 1 y 2 canales que permiten la integración de Ethernet, a fin de garantizar una conexión perfecta con los calefactores de exterior gestionados a través de la aplicación de Bromic Heating. Las conexiones adicionales de 0-10 V facilitan la integración de sistemas domóticos o BMS.

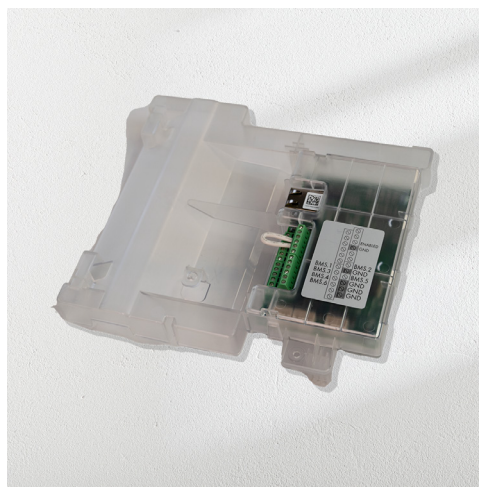

ESCANEE PARA
SABER MÁS
SOBRE NUESTROS
MANDOS



ESCANEE PARA
SABER MÁS
SOBRE NUESTRA
APLICACIÓN

BROMIC
HEATING

Bromic Pty Ltd., Newtonlaan 115, 3584 BH Utrecht, Países Bajos