

PLATINUM SMART-HEAT™ GAS

De terrasverwarmers uit de serie Platinum Smart-Heat™ Gas verspreiden hun warmte en comfort gelijkmatig over alle ruimtes, met een zachte en aangename rode gloed. Het gebruik van hoogwaardige materialen en het stijlvolle ontwerp van de heater zijn een garantie voor prestatie, betrouwbaarheid én uitstraling.

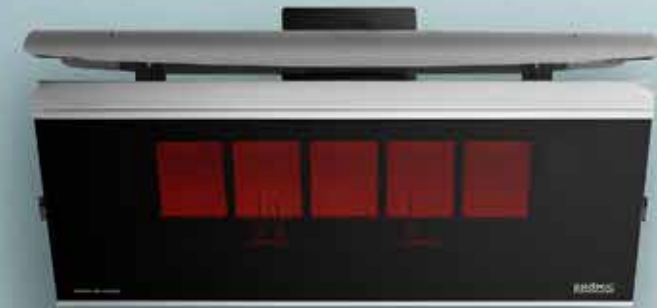

SERIE 500

SERIE 300



SPECIFICATIES

Bekijk onderstaande specificaties en u bent al een stap dichterbij de oplossing voor uw situatie.

MODELNUMMER	SERIE 300	SERIE 500
PRODUCTCODE	VERSCHEIDENE	VERSCHEIDENE
SOORT BRANDSTOF	LPG NG	LPG NG
KLEUR	ZWART	ZWART
VERWARMDE ZONE	12M ²	20M ²
NOMINALE STROOM	220 - 240 V.a.c	220 - 240 V.a.c
MINIMALE BODEMVRIJHEID	2500MM	2500MM
VERWARMINGSVERMOGEN	25MJ	42MJ
MONTAGE-OPTIE		
PLAFONDBEVESTIGING	✓	✓
WANDBEVESTIGING	✓	✓
INBOUW MONTAGE	-	-
PLAFONDSTANGBEVESTIGING	✓	✓
VRIJSTAAND	-	-
BEDIENINGSOPTIES		
AAN UIT BEDIENING	✓	✓
AAN UIT BEDIENING PRODUCTCODE	BH3130019-1	BH3130019-1
DIMREGELAAR	-	-
MASTER AFSTANDBEDIENING	-	-

De in deze catalogus genoemde afmetingen zijn de minimale vereisten voor installatie. Bromic aanvaardt geen aansprakelijkheid voor onjuiste installatie of installaties die niet voldoen aan de voorschriften. Alle afmetingen in deze catalogus zijn weergegeven in mm.

PRODUCTAFMETINGEN

Met het grote aantal beschikbare maten is er altijd een terrasheater die past bij uw buitenruimte.

DOORSNEDE VOORZIJDDE

+ WARMTEDEFLECTOR

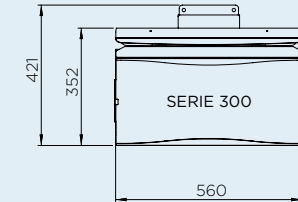
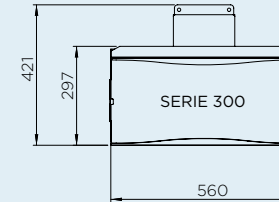
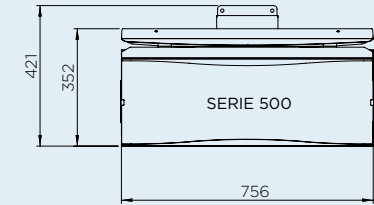
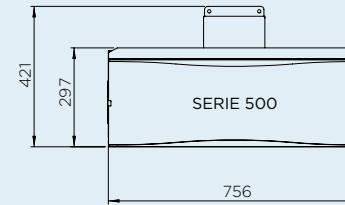

DOORSNEDE ZIJKANT

+ WARMTEDEFLECTOR

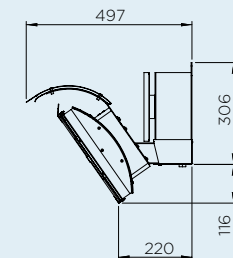
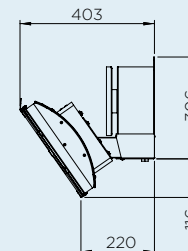

BEVESTIGINGSMOGELIJKHEDEN

Dankzij de vele montagemogelijkheden maakt Bromic iedere inrichting af. Op een sfeervolle en comfortabele manier.

WANDBEVESTIGING

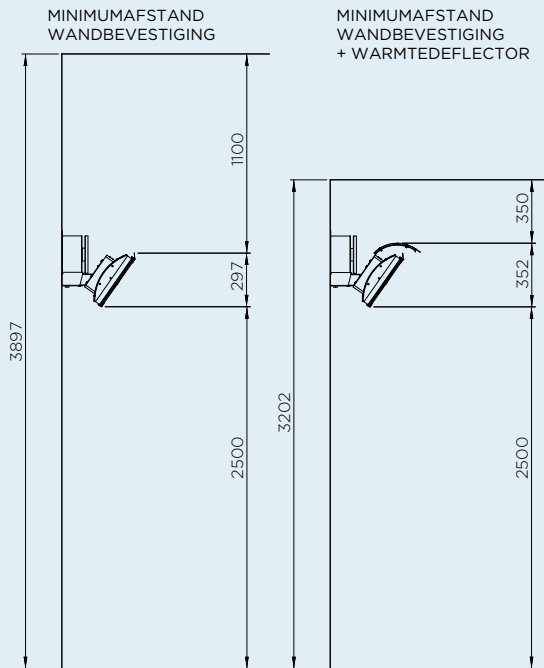

PLAFONDBEVESTIGING

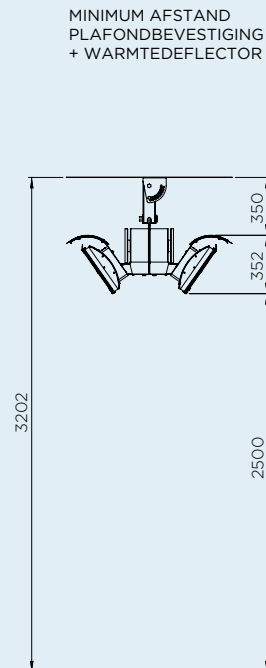

MUURBEUGEL

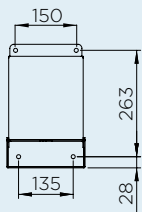

WARMTEBEREIK

Ook wat het warmtebereik betreft kunt u met Bromic heaters alle kanten op. Welkom comfort, en wel precies daar waar het nodig is.

SERIE 500

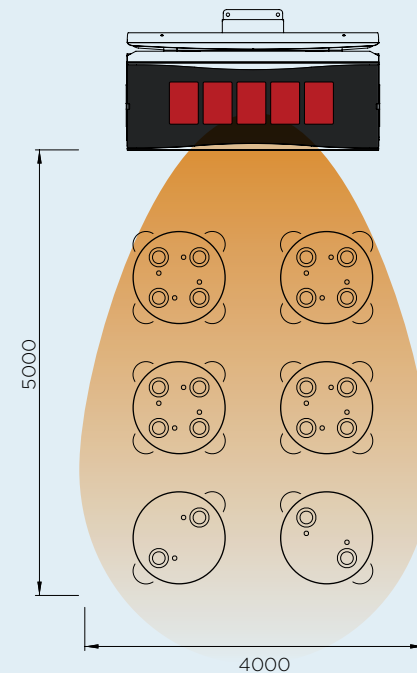

VERWARMT CIRCA 20M²
42MJ VERWARMINGSKRACHT

SERIE 300

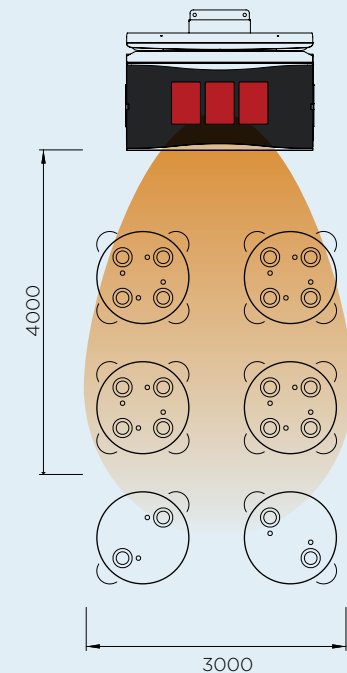

VERWARMT CIRCA 12M²
25MJ VERWARMINGSKRACHT

BEDIENINGSOPTIES



AAN | UIT BEDIENING



MASTER CONTROLLER



VERHOOG UW COMFORT BUITENSHUIS
MET DE SUPERIEURE WARMTE EN
HET BEKROONDE DESIGN VAN ONZE
SMART-HEAT™ BUITENVERWARMERS.

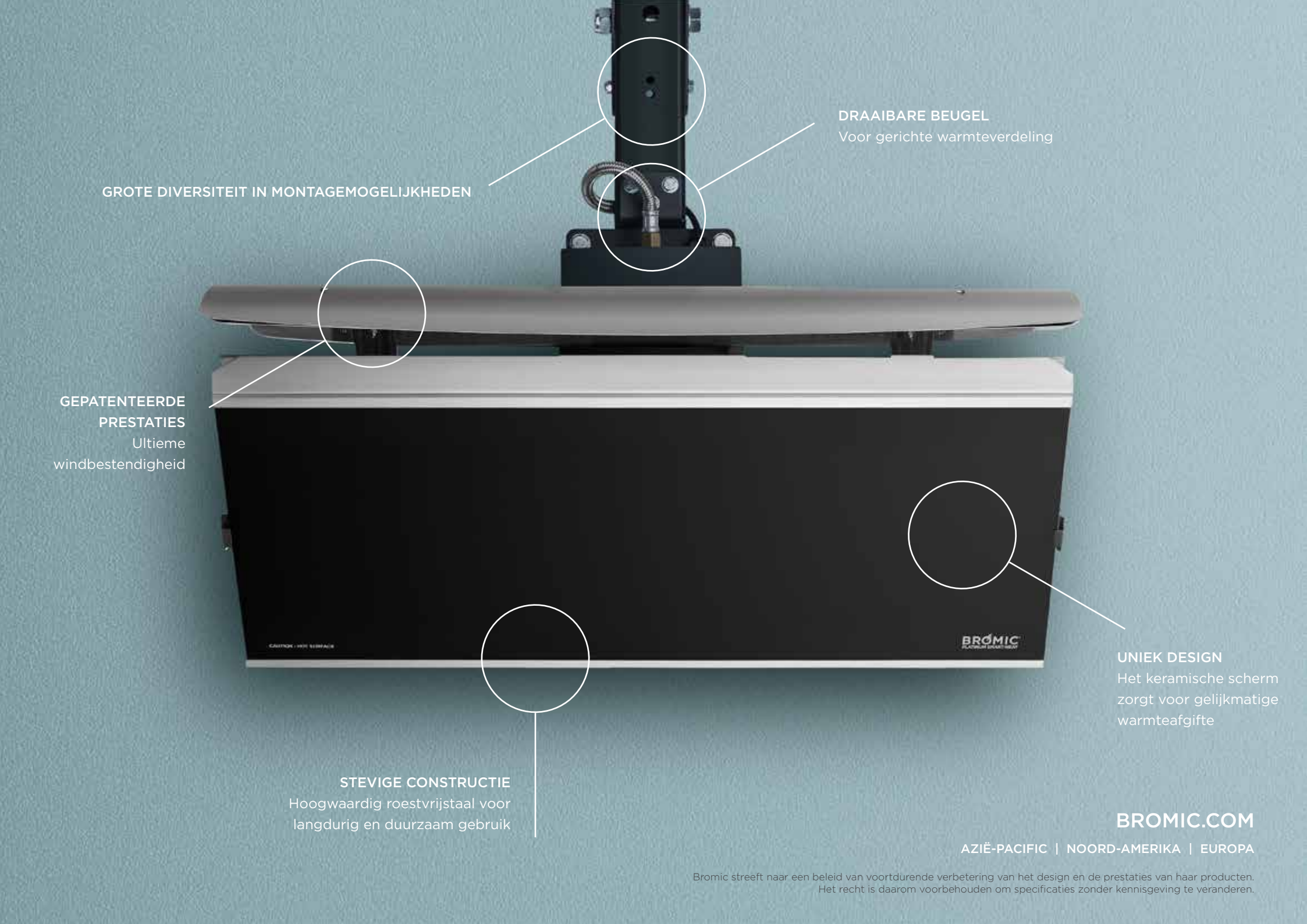

GROTE DIVERSITEIT IN MONTAGEMOGELIJKHEDEN

DRAAIBARE BEUGEL
Voor gerichte warmteverdeling

GEPATENTEERDE
PRESTATIES
Ultieme
windbestendigheid

STEVIGE CONSTRUCTIE
Hoogwaardig roestvrijstaal voor
langdurig en duurzaam gebruik

UNIEK DESIGN
Het keramische scherm
zorgt voor gelijkmatige
warmteafgifte

BROMIC.COM

AZIË-PACIFIC | NOORD-AMERIKA | EUROPA

Bromic streeft naar een beleid van voortdurende verbetering van het design en de prestaties van haar producten.
Het recht is daarom voorbehouden om specificaties zonder kennisgeving te veranderen.