

TUNGSTEN SMART-HEAT™ ELECTRIC

La nostra serie Tungsten Smart-Heat™ Electric offre un riscaldamento radiante ad alte prestazioni sia per gli spazi esterni che per quelli semi-chiusi, con uno stile di design industriale. Vanta anche un rivestimento resistente alle alte temperature per adattarsi a tutti gli ambienti. Con una struttura in acciaio inox, il suo elemento durevole emetterà una luce rossa morbida per creare un ambiente caldo nel vostro spazio.

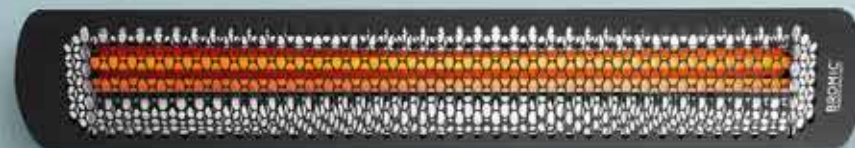

2000W & 4000W
NERO | BIANCO



3000W & 6000W
NERO | BIANCO

SPECIFICHE

Consultate la guida alle specifiche qui sotto per aiutarvi a scegliere la soluzione corretta per le vostre esigenze.

NUMERO DI MODELLO	SERIE 2000	SERIE 3000	SERIE 4000	SERIE 6000
TIPO DI COMBUSTIBILE	ELETTRICO	ELETTRICO	ELETTRICO	ELETTRICO
COLORE	NERO BIANCO	NERO BIANCO	NERO BIANCO	NERO BIANCO
AREA RISCALDAMENTO	6M ²	9M ²	10M ²	12M ²
CORRENTE NOMINALE	230 - 240V/8.3A	230 - 240V/12.5A	230 - 240V/16.6A	230 - 240V/25A
DISTANZA MINIMA DAL PAVIMENTO	PARETE 1800MM SOFFITTO 2400MM		PARETE 1800MM SOFFITTO 2400MM	

OPZIONI DI MONTAGGIO

MONTAGGIO A SOFFITTO	✓	✓	✓	✓
MONTAGGIO A PARETE	✓	✓	✓	✓
DA INCASSO MONTAGGIO AD INCASSO	✓	✓	✓	✓
MONTAGGIO A SOFFITTO SU PALO	✓	✓	✓	✓
POSTAZIONE DI LAVORO INDIPENDENTE	-	-	-	-

OPZIONI DI CONTROLLO

ON OFF	✓	✓	✓	✓
DIMMER	✓	✓	✓	✓
TELECOMANDO MASTER*	✓	✓	✓	✓

È possibile controllare fino a sei zone di riscaldatori con un numero illimitato di riscaldatori per zona da un unico comando. Funziona solo con regolatori di luminosità. Il controllo funziona entro 30m dai riscaldatori.

Le misure visualizzate in questo documento sono requisiti minimi per l'installazione. Bromic non si assume alcuna responsabilità per installazioni errate o non conformi. Tutte le misure di questo documento sono visualizzate in mm.

DIMENSIONI

Con un'ampia gamma di dimensioni disponibili, trovate il riscaldatore ideale per i vostri spazi esterni.

PROFILO

2000W & 4000W

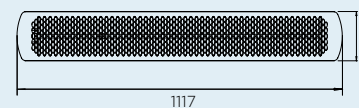

3000W & 6000W

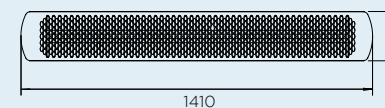

INCASSO A SOFFITTO

TELAIO DA INCASSO A SOFFITTO 2000W E 4000W

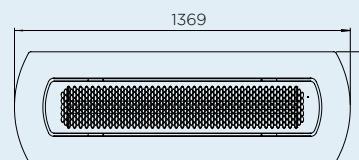

TELAIO DA INCASSO A SOFFITTO 3000W E 6000W

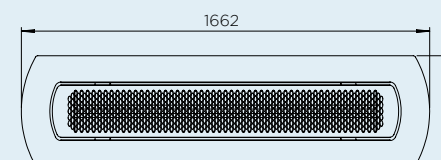

INCASSO SOFFITTO

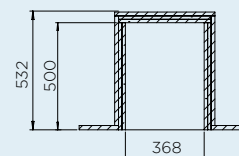

CAVITÀ MINIMA SOFFITTO

2000W & 4000W

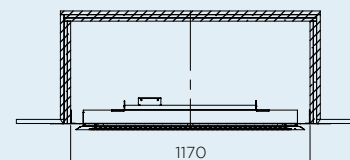

3000W & 6000W

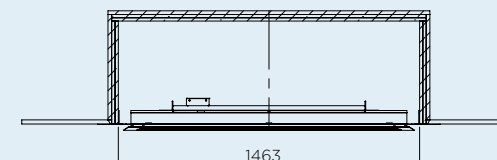

OPZIONI DI MONTAGGIO

Con una vasta gamma di opzioni di montaggio, Bromic offre soluzioni per completare qualsiasi arredamento e fornire funzionalità per l'ambiente e il comfort.

CEILING & WALL MOUNT

DISTANZA MINIMA MONTAGGIO A SOFFITTO

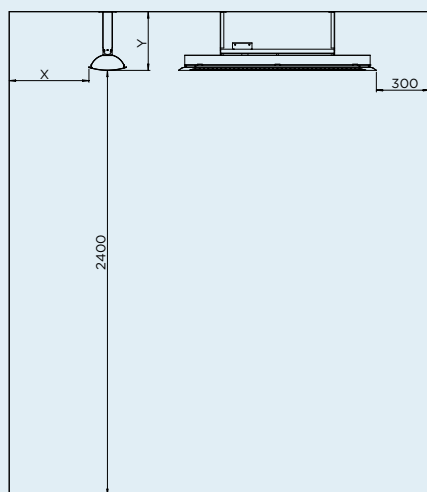

DISTANZA MINIMA PALO A SOFFITTO

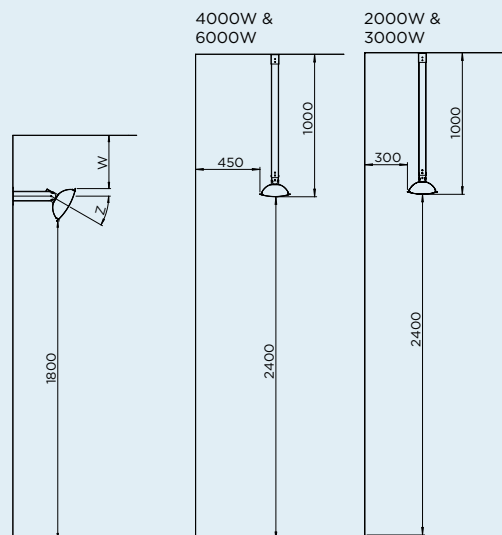

HEATER SIZE	X	Y	W	Z
2000 & 3000 W	300	250	120	45°
4000 & 6000 W	450	330	300	30°

MISURE DELLA STAFFA

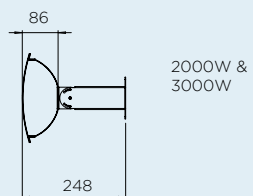

2000W &
3000W

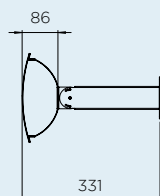

4000W &
6000W

COPERTURA RISCALDAMENTO

Creando livelli di comfort ideali, i riscaldatori Bromic offrono una varietà di distribuzione del calore per soddisfare le vostre esigenze di riscaldamento all'aperto.

SERIE 2000W E 4000W

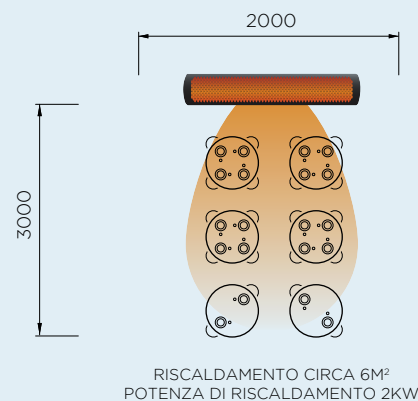

SERIE 3000W E 6000W

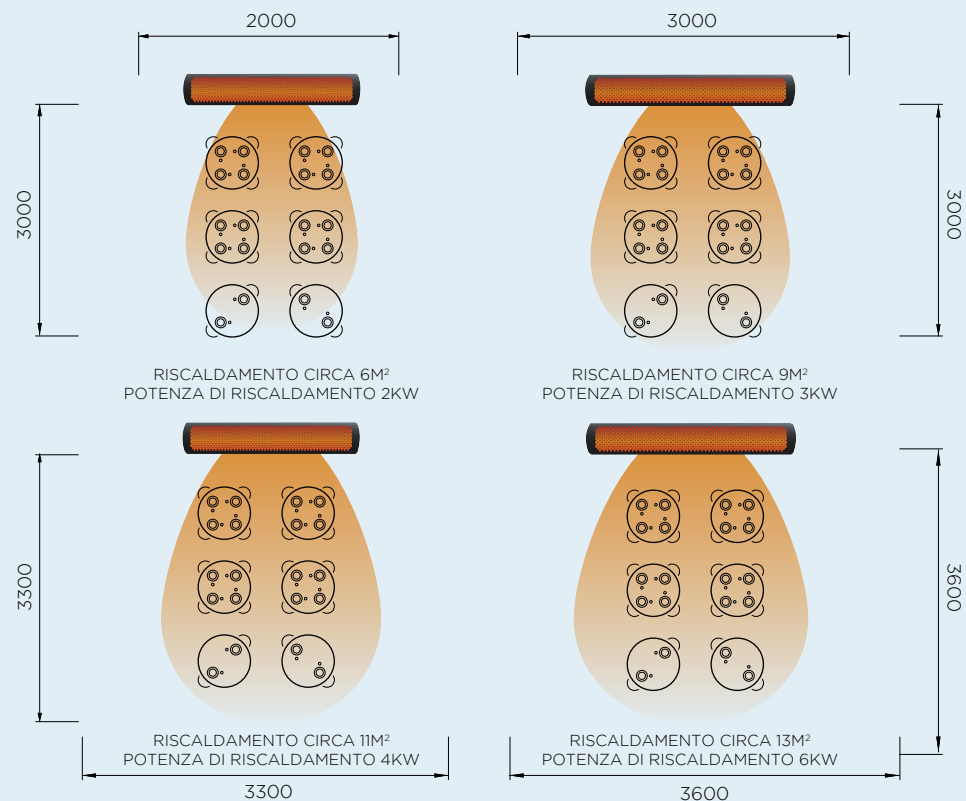

OPZIONI DI CONTROLLO



COMANDO ON | OFF



REGOLATORE DIMMER



TELECOMANDO REMOTO



ESTENDETE I CONFINI DELLO SPAZIO
INTERNO, INCLUDENDO L'ESTERNO.
CONTROLLATE LA CLIMATIZZAZIONE
NEL VOSTRO PROSSIMO PROGETTO
CON BROMIC SMART-HEAT™.

ALTISSIME PRESTAZIONI

Costruzione in acciaio inox finitura opaca

FLESSIBILITÀ
DI MONTAGGIO TOTALE

STAFFA ANGOLARE

Fornisce calore
direzionale preciso

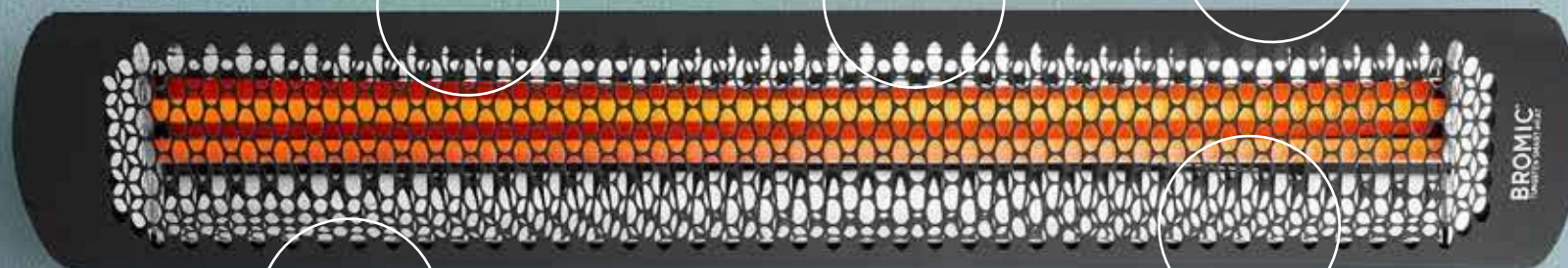

RENDIMENTO BREVETTATO

Resistenza superiore
al vento

DESIGN UNICO

La fascia a nido d'ape consente
una distribuzione precisa del calore

BROMIC.COM

ASIA PACIFIC | NORTH AMERICA | EUROPE

Bromic pursues a policy of continuing improvement in design and performance of its products. The right is therefore reserved to vary specifications without notice.