

PLATINUM SMART-HEAT™ GAS

La série de chauffages à gaz Platinum Smart-Heat™ distribue chaleur et confort dans toutes les zones par le biais d'une faible et apaisante lueur rouge. Fabriquée avec des matières premières d'excellente qualité et conçue avec élégance ; sans compromis côtés performances, fiabilité et style.



SÉRIE 500

SÉRIE 300



CARACTÉRISTIQUES

Consultez le guide ci-dessous pour sélectionner la solution appropriée à vos exigences.

NUMÉRO DE MODÈLE	SÉRIE 300	SÉRIE 500
CODE PRODUIT	DIVERS	DIVERS
TYPE DE CARBURANT	LPG NG	LPG NG
COULEUR	NOIR	NOIR
ZONE DE CHALEUR	12M ²	20M ²
COURANT ET TENSION NOMINAUX	220 - 240 Va.c	220 - 240 Va.c
DÉGAGEMENT AU SOL MINIMUM	2500MM	2500MM
PUISSANCE DE CHAUFFAGE	25MJ	42MJ

OPTIONS DE FIXATION	SÉRIE 300	SÉRIE 500
FIXATION PLAFOND	✓	✓
FIXATION MURALE	✓	✓
MONTAGE AFFLEURANT	-	-
FIXATION POTEAU PLAFOND	✓	✓
AUTONOME	-	-

OPTIONS DE CONTRÔLE	SÉRIE 300	SÉRIE 500
COMMANDE MARCHÉ / ARRÊT	✓	✓
COMMANDE MARCHÉ / ARRÊT CODE PRODUIT	BH3130019-1	BH3130019-1
COMMANDE DE VARIATEUR	-	-
TÉLÉCOMMANDE	-	-

Les valeurs indiquées dans ce document sont les mesures minimales pour l'installation. Bromic décline toute responsabilité suite à une installation incorrecte ou non conforme. Toutes les mesures de ce document sont affichées en mm.

DIMENSIONS

Recherchez parmi la large gamme de dimensions disponibles le chauffage idéal pour votre espace extérieur.

PROFIL AVANT

+ DÉFLECTEUR DE CHALEUR

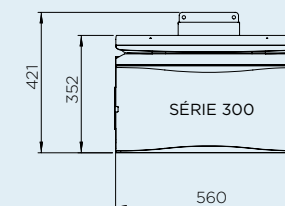
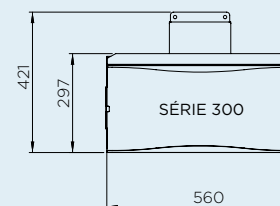
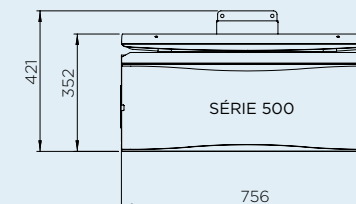
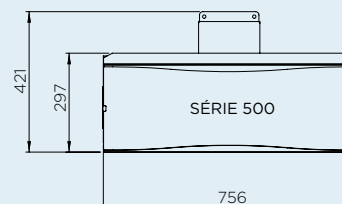

PROFIL LATÉRAL

+ DÉFLECTEUR DE CHALEUR

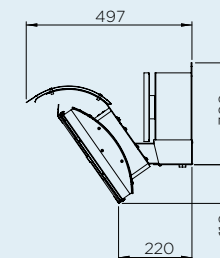
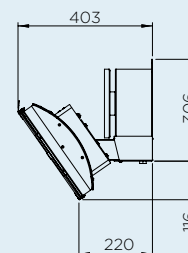

OPTIONS DE FIXATION

Avec de très nombreuses options de fixation, Bromic propose des solutions pour compléter tout décor et garantir fonctionnalité et confort.

OPTIONS FIXATION MURALE

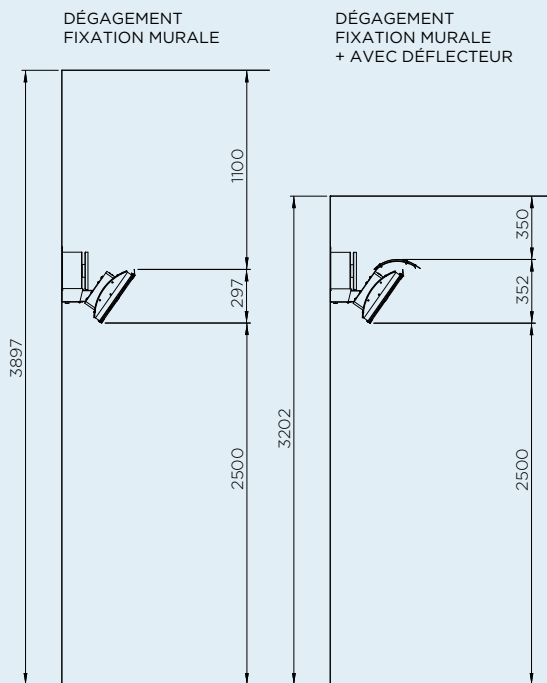

FIXATION PLAFOND

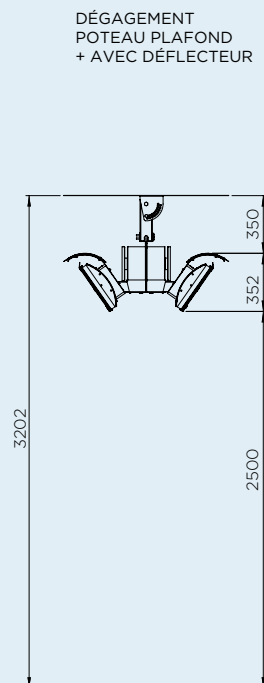

DIMENSIONS FIXATIONS

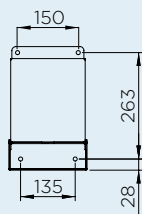

PORTÉE DU CHAUFFAGE

Les niveaux de confort exceptionnels des chauffages Bromic permettent des distributions parfaites de la chaleur dans tous vos espaces extérieurs.

SÉRIE 500

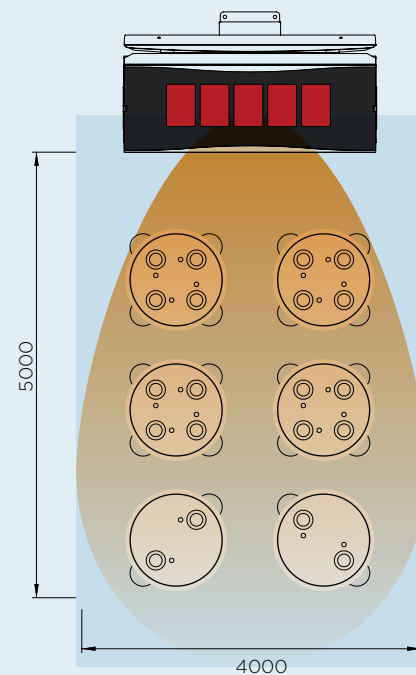

ZONE DE CHAUFFAGE D'ENVIRON 20 m²
 PUISSANCE DE CHAUFFAGE DE 42 MJ

SÉRIE 300

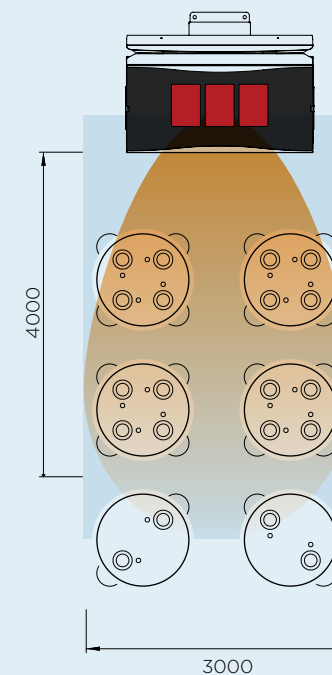

ZONE DE CHAUFFAGE D'ENVIRON 12 m²
 PUISSANCE DE CHAUFFAGE DE 25 MJ

OPTIONS DE COMMANDE



COMMANDE MARCHÉ / ARRÊT



TÉLÉCOMMANDE PRINCIPALE

A modern outdoor patio featuring a pergola with a white slatted roof and dark grey structural beams. Two infrared heaters are mounted on the beams, their red heating elements glowing. The patio is furnished with a long white wooden bench with dark blue cushions and several patterned pillows. A round white coffee table holds a vase of white flowers and glasses. The floor is decorated with a black and white geometric pattern. The background shows a scenic view of a coastline and mountains under a clear sky.

ÉTENDEZ VOTRE CONFORT À L'EXTÉRIEUR
GRÂCE À LA CHALEUR SUPÉRIEURE ET À LA
CONCEPTION PRIMÉE DE NOS CHAUFFAGES
D'EXTÉRIEUR SMART-HEAT™.

GRANDE SOUPLESSE DE FIXATION

FIXATION PIVOTANTE

Permet la distribution directionnelle de la chaleur

**PERFORMANCE
BREVETÉE**

Excellente résistance
au vent

DESIGN UNIQUE

Distribution uniforme de
la chaleur grâce au
panneau vitrocéramique

**EXCELLENTE QUALITÉ DES
MATIÈRES PREMIÈRES**

Acier inoxydable supérieur pour
prolonger la durée d'utilisation

BROMIC.COM

ASIE PACIFIQUE | AMÉRIQUE DU NORD | EUROPE

Bromic poursuit une politique d'amélioration continue de la conception et de la performance de ses produits. Elle se réserve donc le droit de modifier les spécifications sans préavis.