

# CONTROLLERS VOOR DE ECLIPSE PENDANT



**ECLIPSE PENDANT 1-KANAAL**  
(BESCHIKBAAR VOORJAAR 2025)



**ECLIPSE PENDANT 5-KANAALS**  
(BESCHIKBAAR VOORJAAR 2025)

## OMSCHRIJVING:

De nieuwe Eclipse Pendant Controllers van Bronic Heating geven volledige controle over zowel het verwarmingsvermogen als de verlichting. U heeft hiervoor een smart device met internetverbinding nodig evenals de Bronic Smart-Heat App, die beschikbaar is in de App Store en op Google Play.

De 1-kanaal controllers ondersteunen bluetooth- en wifi-verbindingen via de Bronic App. De 5-kanaals controllers hebben een optie voor ethernet-besturing en BMS-integratie via de ingebouwde 0-10 VDC. Deze functies kunnen ook via een optionele uitbreidingsmodule worden toegevoegd aan de 1-kanaal en 2-kanaals modellen.

De Smart-Heat Controller werkt via een smartphone of tablet met bluetooth of wifi. Zorg ervoor dat u het bedieningselement installeert binnen het bereik van de gekozen verbinding. Raadpleeg de installatiehandleiding voor meer informatie over de optimale plaatsing.

De Bronic Smart-Heat App is beschikbaar in de App Store en Google Play Store.

## AFMETINGEN:

\*Afmetingen in mm (inches)

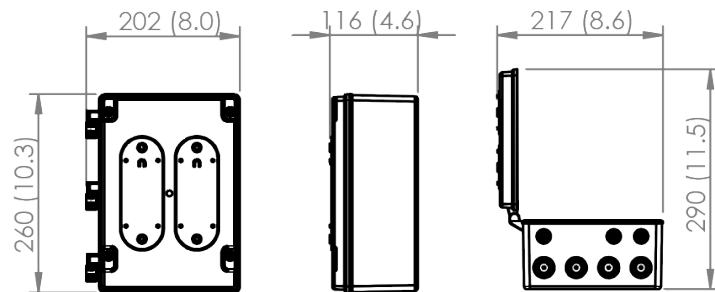

**ECLIPSE PENDANT 1-KANAAL**

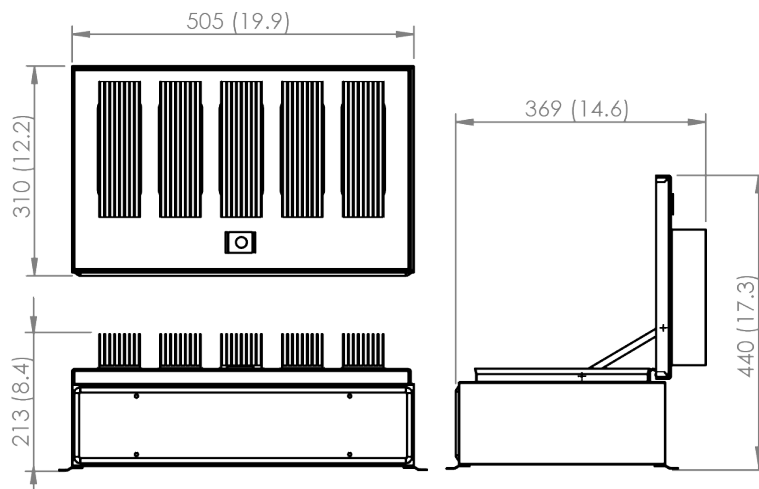

**ECLIPSE PENDANT 5-KANAALS**

# VRIJE RUIMTE

Zorg dat er rondom het apparaat voldoende ruimte vrij is voor de bedrading.

\* Vrije ruimte in mm (inches)

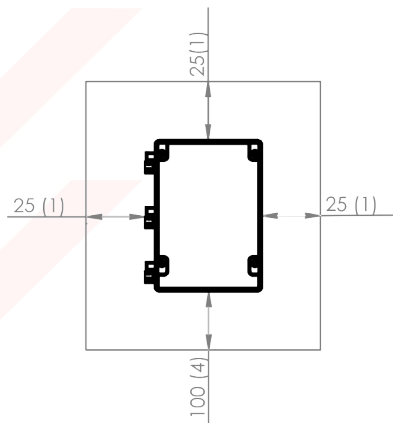

**ECLIPSE 1-KANAAL**

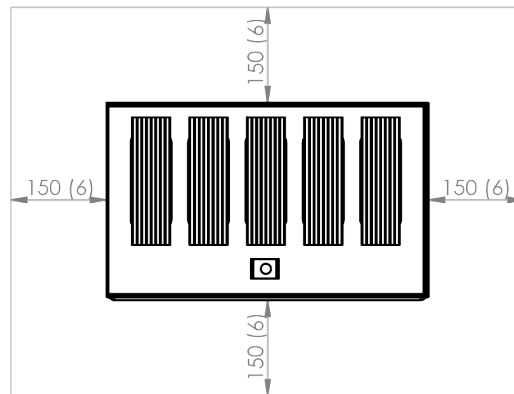

**ECLIPSE 5-KANAALS**

## MONTAGEOPTIES:

Alle Eclipse 5-kanaals controllers moeten op een hoogte van minimaal 1,8 meter worden geïnstalleerd, om onverwacht contact te voorkomen.

### Wandmontage

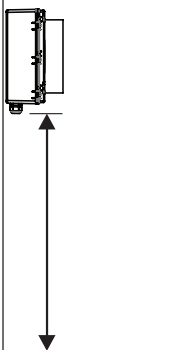

Geschikt voor alle Eclipse-modellen.

### Plafondmontage

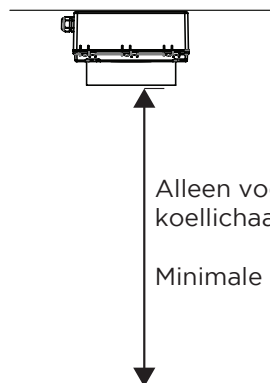

Alleen voor dimmermodellen met koellichaam

Minimale hoogte: 1,8 m (6')

Enkel geschikt voor de Eclipse 1-kanaal & 2-kanaals modellen.

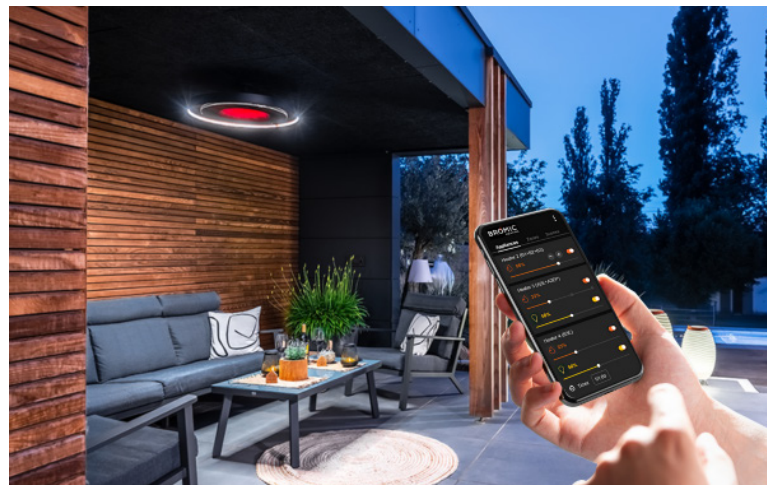

## TECHNISCHE SPECIFICATIES

<b>Model</b>	<b>Smart-Heat Eclipse Pendant Controller 1-kanaal</b>	<b>Smart-Heat Eclipse Pendant Controller 5-kanaals</b>
<b>Onderdeelnummer</b>	BH8380051	BH8380055
<b>Aantal kanalen</b>	1	5
<b>Spanning</b>	220-240V	220-240V
<b>Vermogen</b>	Max 4kW	6kW (30A max)
<b>Temperatuurbereik</b>	-20°C to +30°C	-20°C to +30°C
<b>Niet-werkende temperatuur</b>	-30°C to +70°C	-30°C to +70°C
<b>Beschermingsklasse</b>	IP54	IP54
<b>Afmetingen</b>	290 x 202 x 112mm	500 x 340 x 252mm
<b>Gewicht</b>	1,6kg	15kg

Dit apparaat voldoet aan de norm EN/IEC 61000-3-11. Raadpleeg de installatiehandleiding voor meer informatie, inclusief montagevereisten, bedradingsschema's en benodigde vrije ruimte voor de Controller.



SCAN DE QR-  
CODE VOOR MEER  
INFORMATIE OVER  
ONZE CONTROLLERS



SCAN DE QR-  
CODE VOOR MEER  
INFORMATIE OVER  
ONZE APP

**BROMIC**  
HEATING