

PLATINUM SMART-HEAT™ ELECTRIC

Disponible en noir et blanc, notre chauffage électrique Platinum Smart-Heat™ est conçu spécialement pour les espaces ayant un faible dégagement et décorés avec style. Cette unité en acier inoxydable ultraplats distribue le confort de manière uniforme tout en minimisant l'émission de lumière et en s'intégrant parfaitement dans le contexte grâce à nos solutions de fixation pour montage affleurant.



SÉRIE 2300 W, 3400W & 4500W
NOIR | BLANC



SÉRIE 2300 W, 3400W & 4500W
NOIR | BLANC

CARACTÉRISTIQUES

Consultez le guide ci-dessous pour sélectionner la solution appropriée à vos exigences.

NUMÉRO DE MODÈLE	SÉRIE 2300 W	SÉRIE 3400 W	SÉRIE 4500 W
CODE PRODUIT PLATINUM ELECTRIC	BH0320004 BH0320009	BH0320006 BH0320010	BH3622000 BH3622001
CODE PRODUIT PLATINUM ELECTRIC MARINE	BH0320011 BH0320013	BH0320012 BH0320014	BH3622002 BH3622003
TYPE DE CARBURANT	ÉLECTRIQUE	ÉLECTRIQUE	ÉLECTRIQUE
COULEUR	NOIR BLANC	NOIR BLANC	NOIR BLANC
ZONE DE CHALEUR	6M ²	10M ²	12M ²
COURANT ET TENSION NOMINAUX	220 - 240V/9.6A	220 - 240V/14.2A	220 - 240V/18.8A
DÉGAGEMENT AU SOL MINIMUM	MUR 1 800 MM PLAFOND 2 400 MM	MUR 1 800 MM PLAFOND 2 400 MM	MUR 1 800 MM PLAFOND 2 400 MM
OPTIONS DE FIXATION			
FIXATION PLAFOND	INCLUS	INCLUS	INCLUS
FIXATION MURALE	INCLUS	INCLUS	INCLUS
KIT D'ENCASTREMENT MONTAGE ENCASTRÉ	✓	✓	✓
CODES PRODUIT DU KIT D'ENCASTREMENT AU PLAFOND	BH3130017	BH3130027	BH3623000
NOUVEAU KIT D'ENCASTREMENT FAIBLE DÉGAGEMENT	✓	✓	-
CODES PRODUIT DU KIT D'ENCASTREMENT À FAIBLE DÉGAGEMENT	BH3623009	BH3623008	-
EXTENSION DU PÔLE D'ENCASTREMENT	✓	✓	✓
POTEAU DE PLAFOND (600MM) CODE PRODUIT	BH3130023-1	BH3130023-1	BH3130023-1
POTEAU DE PLAFOND (1200MM) CODE PRODUIT	BH3130024	BH3130024	BH3130024
AUTONOME	-	-	-
OPTIONS DE CONTRÔLE			
COMMANDE MARCHE / ARRÊT	✓	✓	✓
COMMANDE MARCHE / ARRÊT CODE PRODUIT	BH3130019-2	BH3130019-2	BH3130019-2
COMMANDE DE VARIATEUR	✓	✓	✓
COMMANDE DE VARIATEUR CODE PRODUIT	BH3130020-3	BH3130020-3	BH3130020-3
TÉLÉCOMMANDE *	✓	✓	✓
TÉLÉCOMMANDE CODE PRODUIT	BH3130021-2	BH3130021-2	BH3130021-2-2

* Une télécommande contrôle au maximum 6 zones de chauffage avec un nombre infini d'appareils par zone. Compatible uniquement avec des variateurs. La commande agit dans un rayon de 30 m des appareils.

Les valeurs indiquées dans ce document sont les mesures minimales pour l'installation. Bromic décline toute responsabilité suite à une installation incorrecte ou non conforme. Toutes les mesures de ce document sont affichées en mm.

DIMENSIONS

Recherchez parmi la large gamme de dimensions disponibles le chauffage idéal pour votre espace extérieur.

OPTIONS DE CONTRÔLE



COMMANDE MARCHÉ / ARRÊT



COMMANDE D'INTENSITÉ



TÉLÉCOMMANDE PRINCIPALE

MESURES DU PRODUIT

2300W

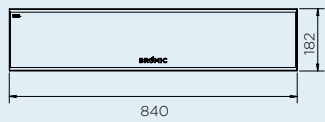

3400W

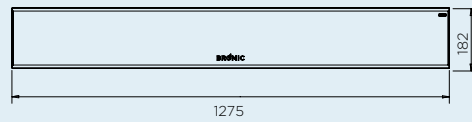

4500W

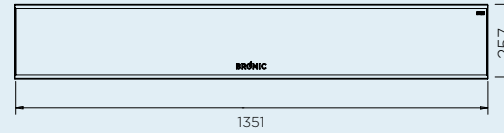

KIT D'ENCASTREMENT AU PLAFOND

CHÂSSIS AFFLEURANT PLAFOND 2300 W

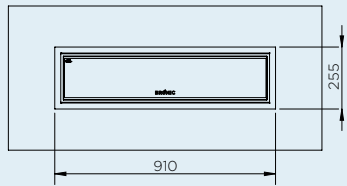

CHÂSSIS AFFLEURANT PLAFOND 3400 W

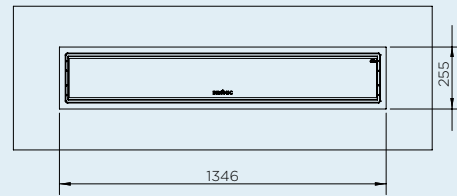

CHÂSSIS AFFLEURANT PLAFOND 4500 W

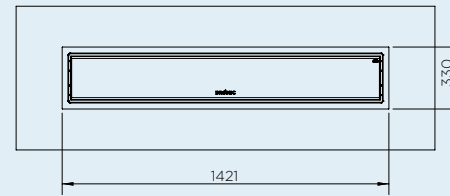

KIT D'ENCASTREMENT À FAIBLE DÉGAGEMENT
2300/3400/4500W

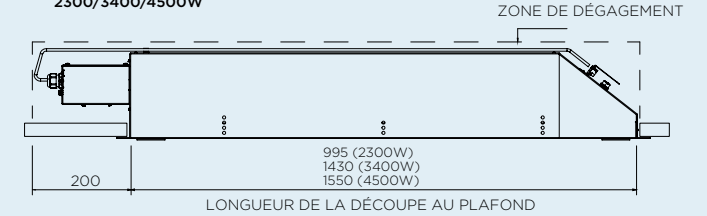

CAVITÉ MINIMUM FACULTATIF 1
2300/3400W

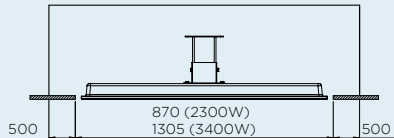

CAVITÉ MINIMUM FACULTATIF 2
2300/3400W

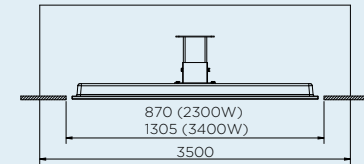

CAVITÉ MINIMUM 4500 W

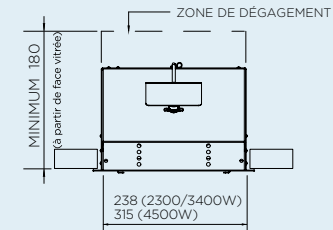
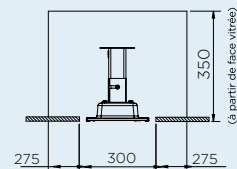
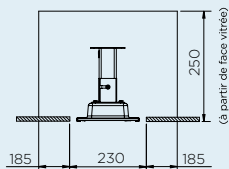
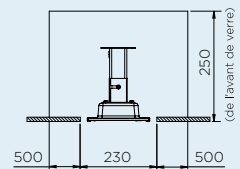
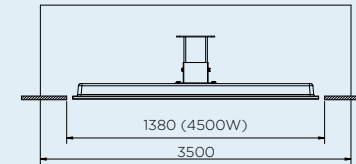

OPTIONS DE FIXATION

Avec de très nombreuses options de fixation, Bromic propose des solutions pour compléter tout décor et garantir fonctionnalité et confort.

DÉGAGEMENT AU PLAFOND ET AU MUR

DÉGAGEMENT FIXATION PLAFOND

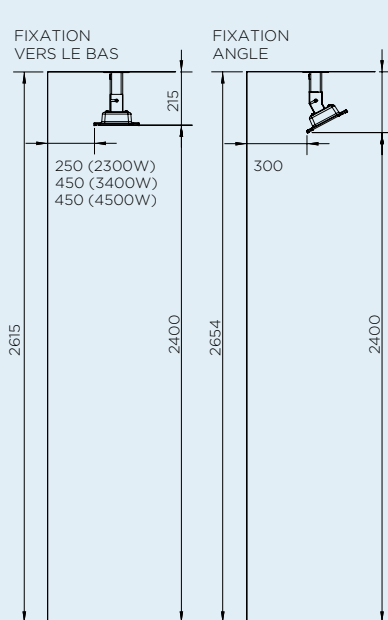

DÉGAGEMENT
FIXATION MURALE
2300/3400W

DÉGAGEMENT
FIXATION MURALE
4500W

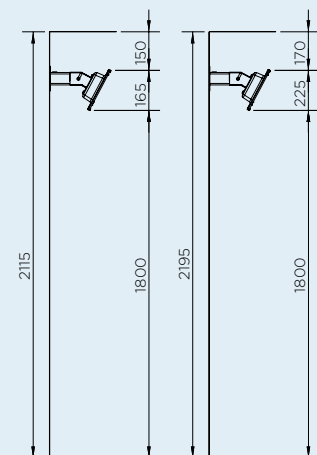

DÉGAGEMENT DE POTEAU DE PLAFOND

OPTION 1

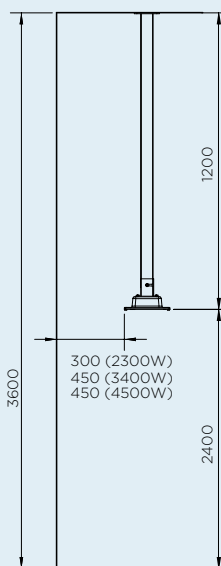

OPTION 2

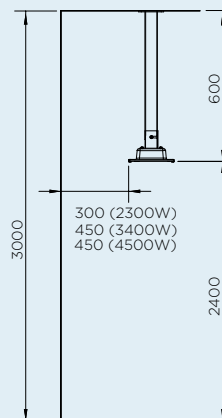

SUPPORT MURAL (COMPRIS)

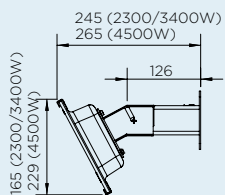

SUPPORT DE PLAFOND (COMPRIS)

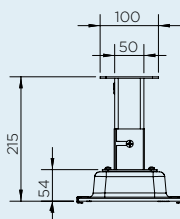

PORTÉE DU CHAUFFAGE

Les niveaux de confort exceptionnels des chauffages Bromic permettent des distributions parfaites de la chaleur dans tous vos espaces extérieurs.

ZONE DE CHALEUR

SÉRIE 2300W

ALIMENTATION APPROXIMATIVE 6M²
2300W PUISSANCE DE CHAUFFAGE

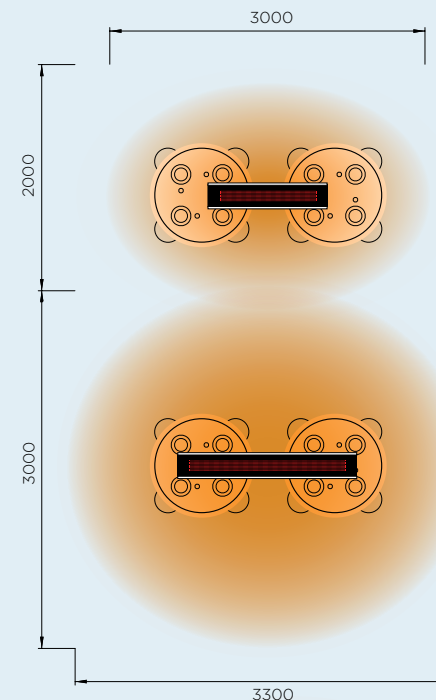

SÉRIE 3400W

ALIMENTATION APPROXIMATIVE 10M²
3400W PUISSANCE DE CHAUFFAGE

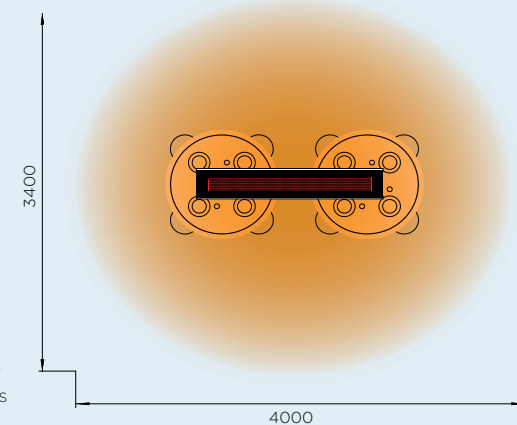

SÉRIE 4500W

ALIMENTATION APPROXIMATIVE 12M²
4500W PUISSANCE DE CHAUFFAGE

*ZONE DE CHAUFFAGE DÉPENDANTE DE LA TEMPÉRATURE AMBIANTE ET DU VENT. CONDITIONS OPTIMALES ÉVALUÉES À ENVIRON 15,5°C ET PAR VENT FAIBLE DANS UN ENVIRONNEMENT COUVERT.



ÉTENDEZ VOTRE CONFORT À
L'EXTÉRIEUR GRÂCE À LA CHALEUR
SUPÉRIEURE ET À LA CONCEPTION
PRIMÉE DE NOS CHAUFFAGES
D'EXTÉRIEUR SMART-HEAT™.

POLYVALENCE DE FIXATION
Dégagement vertical minimum

HAUTE QUALITÉ DE CONSTRUCTION
Acier inoxydable 304 et écran
vitrocéramique teinté



**DESIGN PROPRE,
COMPACT ET ÉLÉGANT**
Intégration harmonieuse



**COMPATIBLE AVEC
LA TECHNOLOGIE
SMART-WIRELESS**

FIXATIONS RÉGLABLES
La distribution
directionnelle de la chaleur

BROMIC.COM

ASIE PACIFIQUE | AMÉRIQUE DU NORD | EUROPE

Bromic poursuit une politique d'amélioration continue de la conception et de la performance de ses produits. Elle se réserve donc le droit de modifier les spécifications sans préavis.