

PLATINUM SMART-HEAT™ GAS

La serie de calentadores Platinum Smart-Heat™ Gas propaga uniformemente el calor y el confort en todas las áreas, con un brillo rojo suave y relajante. Construidos con materiales de alta calidad y diseñados con elegancia, sin concesiones en rendimiento, fiabilidad ni belleza.



SERIE 500



SERIE 300

ESPECIFICACIONES

Consulte la guía de especificaciones que aparece abajo para seleccionar la solución adecuada a sus necesidades.

NÚMERO DE MODELO	SERIE 300	SERIE 500
CÓDIGO DE PRODUCTO	VARIOS	VARIOS
TIPO DE COMBUSTIBLE	GLP GN	GLP GN
COLOR	NEGRO	NEGRO
ZONA DE CALOR	12M ²	20M ²
CONEXIÓN ELÉCTRICA	220 - 240 Va.c	220 - 240 Va.c
SALIDA DE CALOR	25MJ	42MJ
ESPACIO LIBRE MÍNIMO EN EL SUELO	2500MM	2500MM

OPCIONES DE MONTAJE

MONTAJE EN TECHO	✓	✓
MONTAJE EN PARED	✓	✓
EMPOTRADO MONTAJE ENRASADO	-	-
MONTAJE EN POSTE DE TECHO	✓	✓
AUTÓNOMO	-	-

OPCIONES DE CONTROL

ENCENDIDO APAGADO	✓	✓
ENCENDIDO APAGADO CÓDIGO DE PRODUCTO	BH3130019-1	BH3130019-1
CONTROLADOR DE INTENSIDAD	-	-
MANDO A DISTANCIA MAESTRO	-	-

Las medidas mostradas en este documento constituyen los requisitos mínimos para la instalación. Bromic no se hace responsable de las instalaciones incorrectas o que vulneren la legislación. Todas las medidas de este documento se indican en mm.

DIMENSIONES

Encuentre el calefactor idóneo para su espacio de exterior entre nuestra amplia gama de tamaños.

PERFIL DELANTERO

+ DEFLECTOR DE CALOR

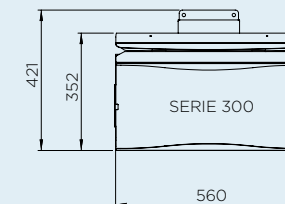
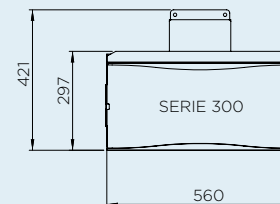
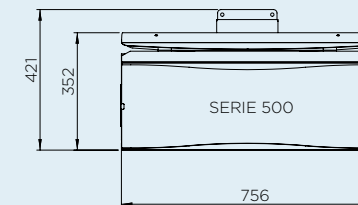
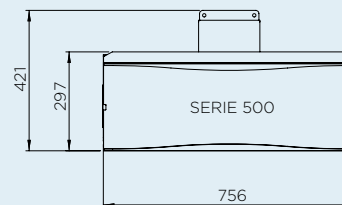

PERFIL LATERAL

+ DEFLECTOR DE CALOR

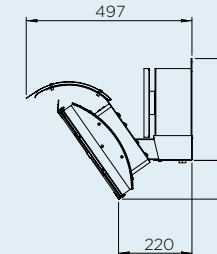
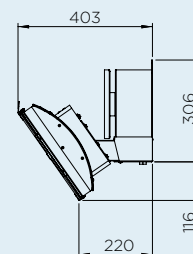

OPCIONES DE MONTAJE

Gracias a su amplia variedad de opciones de montaje, Bromic ofrece soluciones que completan todo tipo de decoración y proporciona funcionalidad para potenciar el ambiente y el confort.

MONTAJE EN PARED

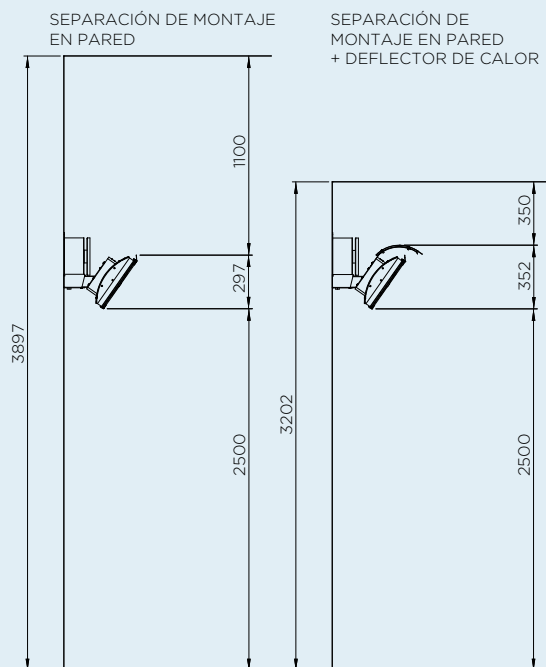

MONTAJE EN TECHO

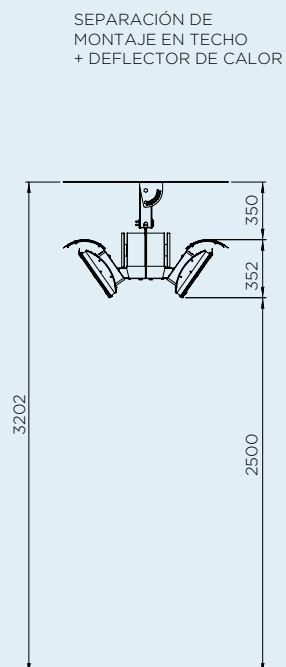

SOPORTE DE PARED

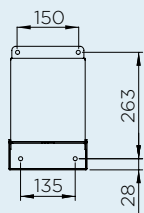

ALCANCE DE LA CALEFACCIÓN

Los calefactores Bromic, que crean niveles de confort óptimos, ofrecen una variedad de opciones de distribución térmica para adaptarse a sus necesidades de calefacción de exterior.

SERIE 500

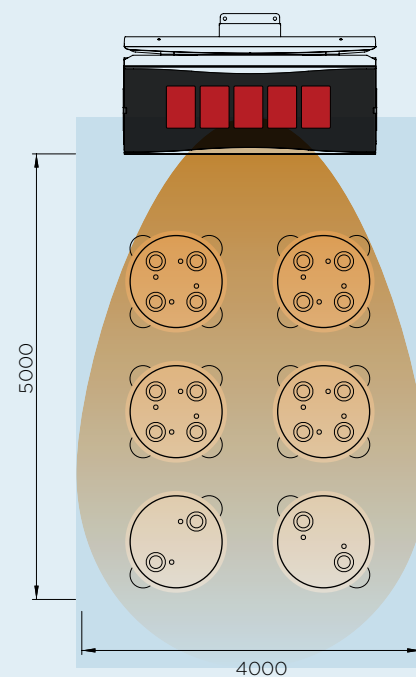

CALIENTA APROXIMADAMENTE 20M²
POTENCIA CALORÍFICA DE 42MJ

SERIE 300

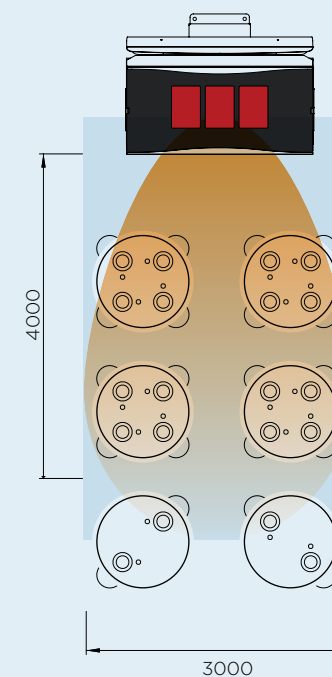

CALIENTA APROXIMADAMENTE 12M²
POTENCIA CALORÍFICA DE 25MJ

OPCIONES DE CONTROL



OPCIONES DE CONTROL



MANDO A DISTANCIA MAESTRO



CONSIGUE UNA MAYOR
COMODIDAD AL AIRE LIBRE CON LA
CALIDEZ Y EL DISEÑO GALARDONADO
DE NUESTROS CALEFACTORES PARA
EXTERIORES SMART-HEAT™.

FLEXIBILIDAD TOTAL DE MONTAJE

SOPORTE PIVOTANTE
Permite una distribución
direccional del calor

**RENDIMIENTO
PATENTADO**
Superior resistencia
al viento

DISEÑO EXCLUSIVO
Su frontal cerámico
favorece una distribución
homogénea del calor

CONSTRUCCIÓN DE ALTA CALIDAD
Acero inoxidable de alto rendimiento
para un uso resistente y duradero

BROMIC
PLATEADOR INDUSTRIAL

BROMIC.COM

ASIA PACÍFICO | AMÉRICA DEL NORTE | EUROPA

Bromic sigue una política de mejora continua en el diseño y el rendimiento de sus productos.
Por lo tanto, se reserva el derecho a modificar las especificaciones sin previo aviso.